

FIORINO



PROFESSIONAL



URBAN

WORKER

IL VAN CREATO
PER LA CITTÀ.

FIORINO è compatto, agile e capace di arrivare ovunque. Da oggi è ancora più unico e all'avanguardia: **PIONIERE DELLA PROPRIA CATEGORIA**, unisce un'anima da veicolo commerciale ad un look elegante da vera auto, con le nuove caratteristiche al top della sua categoria per **PERFORMANCE, COMFORT, FUNZIONALITÀ, CAPACITÀ DI CARICO** e **COSTI DI GESTIONE RIDOTTI**. Perfetto per la città, agile nel traffico, facile da guidare e parcheggiare, è il veicolo ideale per le consegne porta a porta. Disponibile nelle versioni **CARGO** per il trasporto di qualsiasi tipo di merce, e **COMBI** per 4 passeggeri con relativi bagagli. Qualunque sia la tua strada, **FIORINO** è sempre pronto a percorrerla.





URBAN

EXTERIOR

LA BELLEZZA
È DI FAMIGLIA.

La famiglia è importante. Per questo gli **ESTERNI** di **FIORINO** riprendono le linee della gamma Fiat Professional, mantenendo allo stesso tempo il carattere distintivo del modello con uno **STILE MODERNO E DINAMICO**. Il frontale con i **PROIETTORI ALTI** offre maggiore visibilità e protezione ed i **NUOVI PARAURTI E GRIGLIA** sottolineano la sua attitudine elegante. **FIORINO** porta con orgoglio il **BADGE FIAT PROFESSIONAL** per esibire la sua forte identità di brand, consacrando nel settore dei veicoli commerciali leggeri.





URBAN

INTERIOR

**ENTRA IN ZONA A
COMFORT ILLIMITATO.**

Con **FIORINO** potrai rilassarti anche mentre lavori, grazie ai suoi **INTERNI ERGONOMICI** e **CONFORTEVOLI**. Oggi arricchiti con nuove funzionalità che rendono la cabina pratica come un vero e proprio ufficio mobile: il **VOLANTE** (anche in pelle) **CON COMANDI INTEGRATI**, il **QUADRO STRUMENTI RETRO-ILLUMINATO PERMANENTEMENTE** per una maggiore visibilità, la **PRESA DI CORRENTE USB DA 5V** e il nuovo design del **VANO PORTAOGGETTI**. Molti anche gli **SPAZIOSI SCOMPARTI** e gli utili pannelli laterali. La funzionalità degli interni è impreziosita dal comodo **PORTADOCUMENTI** e dal sedile passeggero ripiegabile e utilizzabile come tavolino. Infine, per garantire maggiore sicurezza nelle operazioni di carico e scarico, è disponibile la chiusura separata delle porte e del vano di carico.



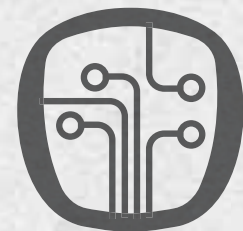

URBAN TECHNOLOGY

RESTA SEMPRE CONNESSO.

Il tuo business non si ferma mai, nemmeno mentre sei al volante. Per questo **FIORINO** ti offre un nuovo sistema di infotainment completo con autoradio **7" TOUCHSCREEN** a colori, che comprende **BLUETOOTH®** Audio Streaming, ingresso **USB** e comandi **AL VOLANTE**.

Disponibile anche il **NAVIGATORE INTEGRATO**: così sarà impossibile perdersi. Il sistema è perfettamente integrato nella plancia e ti assicura un controllo totale, con la possibilità di effettuare le tue chiamate senza togliere le mani dal volante. Tutta la tecnologia di cui hai bisogno, sulla punta delle tue dita.

Radio 7" Touchscreen
con Bluetooth® DAB e DAB NAV



MOPAR® CONNECT

Grazie alla tecnologia MOPAR® Connect, sarai sempre connesso con il tuo Fiorino: il servizio di assistenza a distanza e di controllo garantiscono l'opportunità di guidare in sicurezza, in totale libertà e con una manutenzione più semplice del veicolo.

MY:ASSISTANT

LA TUA SICUREZZA E LA TUA PROTEZIONE SONO LA NOSTRA PRIORITÀ

ASSISTENZA INCIDENTE

In caso di incidente, il sistema interviene immediatamente contattando un agente Mopar®, per garantirti un'assistenza completa.

ASSISTENZA STRADALE

In caso di guasto, sarai messo immediatamente in contatto con un agente Mopar®, in grado di controllare la situazione da remoto e fornire assistenza nel luogo segnalato dal GPS del tuo Fiorino.

ASSISTENZA FURTO

Segnala se il veicolo si sposta in modo sospetto e fornisce assistenza per la localizzazione e il recupero del veicolo.



MY:REMOTECONTROL

TRASFORMA IL TUO SMARTPHONE IN UNA CHIAVE INTERATTIVA PER CONTROLLARE IN REMOTO IL TUO FIORINO OVUNQUE TU SIA E OGNI VOLTA CHE TI SERVE

TROVA AUTO

Trova con facilità dove è parcheggiato il tuo veicolo. Il sistema individuerà la posizione su una mappa e fornirà la direzione per raggiungerlo.

BLOCCA PORTE

Blocca o sblocca il veicolo da remoto.

IMPOSTA NOTIFICA

Notifica Geo

Segnala se il veicolo entra o esce da un'area geografica definita.

Notifica Velocità

Segnala se il tuo veicolo supera un determinato limite di velocità.



MY:CAR

IL TRAINER PERSONAL PER TENERE SEMPRE IN FORMA IL TUO FIORINO

LIVE STATUS

Tiene sempre sotto controllo lo stato del tuo veicolo. Verifica in tempo reale numerosi parametri: carburante restante, livello batteria, pressione degli pneumatici, chilometraggio attuale e stato porte.





URBAN

POWER

SCEGLI IL MOTORE
PERFETTO PER
PARTIRE.

Muoversi agilmente è fondamentale in città. **FIORINO** offre una **GAMMA COMPLETA DI MOTORI EURO 6d-TEMP**, la più ampia del segmento.

Il motore **DIESEL MULTIJET₂** si contraddistingue per un grande piacere di guida, prestazioni eccellenti, bassi costi di gestione e sostenibilità ambientale. Anche il risparmio è fondamentale. Su **FIORINO** diesel, lo Start&Stop, insieme all'innovativo **ECOPACK**, permettono la riduzione di consumo carburante e emissioni di CO₂.



* Diesel ECOJET: sistema Start&Stop, gestione dell'alternatore ad alta efficienza e pompa dell'olio a portata variabile.

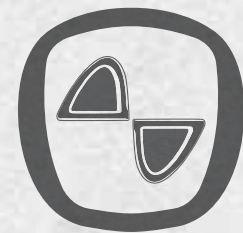

URBAN

ENGINES

GUIDA CON UN VANTAGGIO NATURALE.

IL MOTORE A METANO (CNG) rende **FIORINO NATURAL POWER UNICO NELLA SUA CATEGORIA**. La soluzione a doppia alimentazione è l'ideale per ridurre i costi di gestione e i consumi di carburante. I serbatoi cilindrici hanno una capacità fino a 77 L di metano (circa 13 KG) e fino a 45 L di benzina, con un'autonomia che può raggiungere i 960 Km totali. L'area di carico è sorprendentemente spaziosa grazie al posizionamento dei serbatoi al di sotto del bagagliaio. Metano non significa solo **RISPETTO DELL'AMBIENTE**, ma anche libero accesso alle aree urbane a traffico limitato*, consentendoti di entrare nei centri cittadini.

*escluse limitazioni di traffico non dovute a motivi ambientali o legate a normative locali specifiche.



natural
power

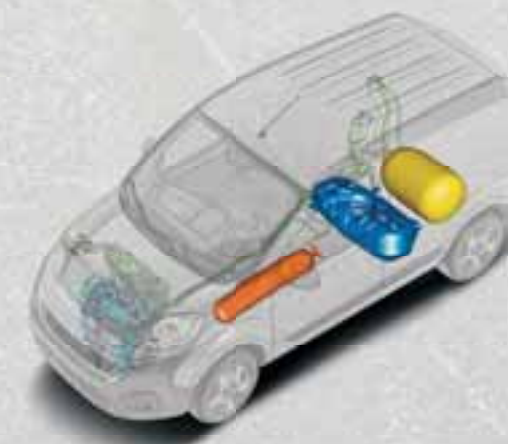

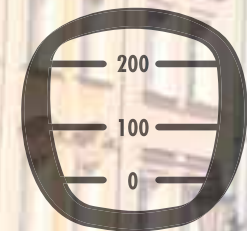

URBAN CAPACITY

**VERSATILITÀ
DI CARICO
IMPAREGGIABILE.**



In città, si sa, è importante farsi notare: proprio come fa **FIORINO**, inconfondibile grazie al suo design automobilistico e al suo nuovo frontale, ancora più accattivante. L'apparenza per chi lavora non è tutto però, infatti **FIORINO** abbina al suo stile unico un vano di carico con una **VOLUMETRIA FINO A 2,8 M³** e un'elevata accessibilità grazie all'**AMPIA PORTA LATERALE SCORREVOLE** con **MANIGLIE VERTICALI ERGONOMICHE**,

per farsi carico di ogni tua impresa. **I plus** non sono finiti e **FIORINO** dimostra, in ogni modo, di avere tutti i numeri per fare un buon lavoro: **PORTATA FINO A 660 KG**, **AMPIE PORTE POSTERIORI CON APERTURA FINO A 180°** e un'**ALTEZZA DELLA SOGLIA DI CARICO DI SOLI 527 MM**. Infine, l'**ANGOLO DI STERZATA DI 9.95 MT** garantisce un'eccellente guidabilità.





URBAN
CAPACITY

VERSATILITÀ
DI CARICO
IMPAREGGIABILE.



* con sedile passeggero ripiegato

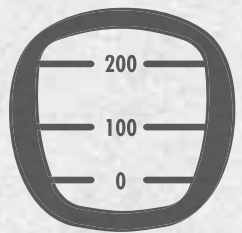

URBAN
CAPACITY

**VERSATILITÀ
DI CARICO
IMPAREGGIABILE.**

La pratica **PARATIA GIREVOLE** e il sedile anteriore del passeggero completamente ripiegabile consentono di aumentare la **LUNGHEZZA DEL VANO DI CARICO** di circa un metro e il volume utile di 0,3 M³. Ciò permette di ospitare oggetti particolarmente lunghi, raggiungendo una lunghezza del vano di carico di quasi **2,5 M** e un **VOLUME** utile di **2,8 M³**.



Porta laterale scorrevole, perfettamente integrata nella fiancata con maniglia esterna verticale per permettere un'ottima presa ed apertura con entrambe le mani.

Plafoniera nel vano di carico e torcia removibile.

Preso di corrente a 12V nel vano di carico.





URBAN

ADVENTURE

PERCORRI OGNI
STRADA CON
TRANQUILLITÀ.

FIORINO ADVENTURE è ideale per chi deve muoversi su terreni accidentati, per guidare in montagna o semplicemente per affrontare le condizioni invernali senza preoccupazioni. **ADVENTURE** è una versione speciale equipaggiata con il sistema elettronico di blocco differenziale **TRACTION+** che assicura maggiore aderenza su fondi irregolari come fango e neve. Il sistema si attiva in fase di accelerazione sotto i 50 Km/h tramite un tasto posizionato sul cruscotto. Inoltre **FIORINO ADVENTURE** è dotato di sospensioni più alte, pneumatici M+S da 15", paraurti anteriore con piastra paramotore e protezioni laterali più alte.





URBAN

COMBI

TRASPORTA TUTTI,
E DI PIÙ.

FIORINO COMBI è disponibile anche nella **VERSIONE A 4 POSTI**, con una capacità di carico di **265 KG**. È l'ideale per trasportare la tua squadra di lavoro e le loro attrezzature. Attraverso **L'AMPIA PORTA LATERALE SCORREVOLE** i passeggeri possono accedere ai comodi sedili posteriori. Oltre a questo, è disponibile anche una porta scorrevole supplementare per facilitare ulteriormente l'accesso a tutti i passeggeri. La funzionalità è garantita dai sedili posteriori, completamente ripiegabili e rimovibili per liberare una zona di carico in perfetto stile van dal volume di 2,5 M³.





URBAN

SAFETY

GUIDA IN TOTALE
SICUREZZA.

La sicurezza è importantissima quando devi guidare quotidianamente per lavoro. **FIORINO** ti offre tutte le dotazioni e i sistemi necessari per aumentare la tua sicurezza, come l'**ABS** con **EBD** (distribuzione elettronica della frenata), **ESC** completo di **ASR** (Anti Slip Regulation) e **HBA** (Hydraulic Brake Assist). Inoltre sono disponibili il sistema **HILL HOLDER** per partire in salita, i **SENSORI DI PARCHEGGIO** e gli **AIRBAG** frontali e laterali anteriori, per proteggere sia la testa sia il torace. Il **CRUISE CONTROL** ti aiuta a mantenere il controllo totale durante la guida, soprattutto in autostrada.

Ottimo aiuto per la guida e la partenza in condizioni di bassa aderenza (neve, ghiaccio, fango, ecc.), permette la distribuzione della forza motrice sullo stesso asse quando entrambe le ruote slittano. Il sistema Traction+ agisce bloccando le ruote con meno aderenza (o quelle che slittano più delle altre) e trasferendo la forza motrice a quelle che ne hanno di più.

TRACTION+



CRUISE CONTROL



Permette di percorrere rettilinei e tratti lunghi con poche curve (per esempio le autostrade) ad una velocità preimpostata, senza dover premere il pedale dell'acceleratore.



ESC

L'Electronic Stability Control è un sistema che gestisce la stabilità del veicolo in caso di perdita di aderenza, contribuendo a mantenere il controllo direzionale.

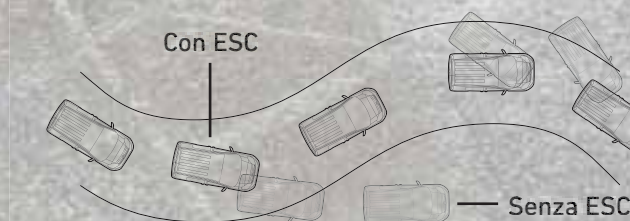

HILL HOLDER

Integrato nel sistema ESC, si attiva automaticamente durante le partenze in salita/discesa con il motore acceso, bloccando il veicolo per pochi secondi senza dover premere il pedale del freno.

Con Hill Holder

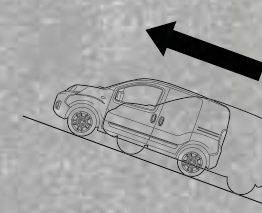

Senza Hill Holder

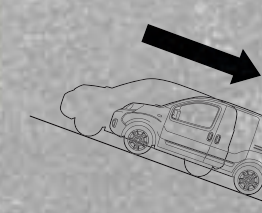

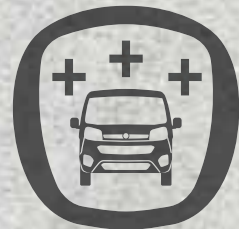

URBAN CUSTOMIZATION

**LA PERSONALITÀ
FA SEMPRE
LA DIFFERENZA.
ANCHE SUL LAVORO.**

FIORINO è completato da una gamma di accessori di qualità superiore creati da **MOPAR®**: **IL MARCHIO DI RIFERIMENTO PER RICAMBI, SERVIZI E ASSISTENZA CLIENTI** di Fiat Chrysler Automobiles.



PROFESSIONAL



MOPAR®



Portapacchi in acciaio, in pezzo unico, funzionale per il trasporto di pacchi e materiali ingombranti.

Kit di 3 barre in acciaio con portata 90 KG.



Gancio di traino disponibile in 3 configurazioni: due fisse e una removibile.



Kit di due retine sulle porte posteriori, utili per contenere piccoli oggetti.





URBAN

STYLE

**DRESSCODE:
TRASFORMISTA.**

Ogni lavoro ha le sue esigenze e **FIORINO** è pronto a soddisfarle tutte. Scegli tra i **11 COLORI CARROZZERIA** e i **3 NUOVI TESSUTI SEDILI**, tutti disegnati per privilegiare la qualità della vita a bordo e per accontentare anche i lavoratori più instancabili ed esigenti. Decidi quale allestimento fa per te, quale tipologia di carrozzeria preferisci e parti: i tuoi progetti non possono aspettare.

COLORI CARROZZERIA PASTELLO



249 Bianco

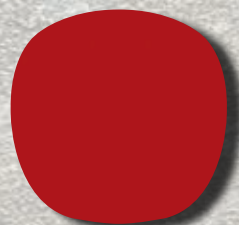

168 Rosso

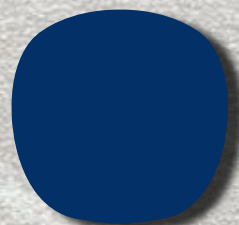

479 Blu



551 Arancio

COLORI CARROZZERIA METALLIZZATI



293 Rosso Scuro

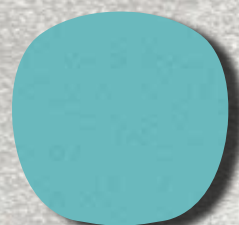

333 Azzurro

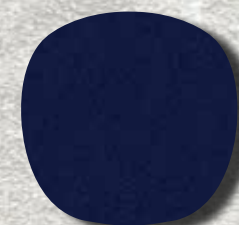

515 Blu Scuro

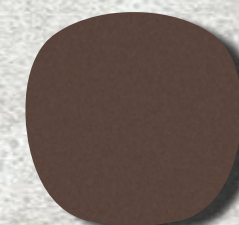

444 Bronzo



612 Grigio Chiaro



632 Nero

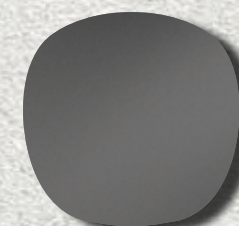

695 Grigio Scuro

FIORINO CARGO - COMBI



TESSUTI



cod. 094

COPPE RUOTE E CERCHI



15" 15" 15" 15" Trekking

FIORINO CARGO - COMBI SX



TESSUTI



cod. 323

cod. 319

COPPE RUOTE E CERCHI



15" 15" 15" Trekking

FIORINO CARGO - COMBI ADVENTURE



TESSUTI



cod. 323

cod. 319

COPPE RUOTE E CERCHI



15" 15" 15" Trekking

SPECIFICHE TECNICHE

	1.4 8v Fire		1.4 Natural Power		1.3 16v MultiJet, 80 CV			1.3 16v MultiJet, 95 CV		
	Van	Combi M1	Van	Combi M1	Van	Combi N1	Combi M1	Van	Combi N1	Combi M1
Motore	4 in linea		4 in linea		4 in linea			4 in linea		
N° di cilindri, disposizione	4 in linea		4 in linea		4 in linea			4 in linea		
Cilindrata (cm³)	1368		1368		1248			1248		
Livello di emissioni	Euro 6d-TEMP		Euro 6d-TEMP		Euro 6d-TEMP con DPF - ECOJET: con Start&Stop - ECOpack			Euro 6d-TEMP con DPF - ECOJET: con Start&Stop - ECOpack		
Rapporto di compressione	11,1 : 1		11,1 : 1		16,8 : 1			16,8 : 1		
Potenza max. EC: kw (CV) a giri/min.	57 (77) 6000		51 (70) 6000* - 57 (77) 6000		59 (80) 3750			70 (95) 3750		
Coppia max. EC: Nm a giri/min.	115 a 3000		104 a 3000* - 115 a 3000		200 a 1500			200 a 1500		
Sistema di alimentazione	Iniezione elettronica multi-point sequenziale fasata		Iniezione elettronica multi-point sequenziale fasata, specifica per il metano		Iniezione elettronica MultiJet Common Rail a geometria variabile con turbo e intercooler			Iniezione elettronica MultiJet Common Rail a geometria variabile con turbo e intercooler		
Trasmissione										
Trazione	Anteriore		Anteriore		Anteriore			Anteriore		
Ruote										
Pneumatici	185/65 R 15	185/65 R 15	185/65 R 15		185 / 65 R 15 185 / 65 R 15 Q (M+S)	185/65 R 15 185/65 R 15 Q (M+S)		185/65 R 15 - 185/65 R 15 Q (M+S)		
Sospensioni										
Anteriori	McPherson indipendenti		McPherson indipendenti		McPherson indipendenti			McPherson indipendenti		
Posteriori	Ponte torcente		Ponte torcente		Ponte torcente			Ponte torcente		
Capacità										
Serbatoio del carburante (l)	45		13,2 kg metano / 45 l benzina		45			45		
Serbatoio dell'urea(l) (l)	-		-		11,8			11,8		
Sterzo										
Ø di sterzata tra marciapiedi (m)	9,95		9,95		9,95			9,95		
Freni - D (disco) - T (tamburo)										
Parte anteriore (mm)	D 257		D 257		D 257			D 284		
Parte posteriore (mm)	T 203		T 228		T 228			T 228		
Prestazioni										
Velocità massima (km/h)	157	155	149		162	161	161	167		
Consumo di carburante (l/100 km) (kg/100 km per la versione a metano) (max - min)										
Ciclo urbano	9,3 ^(B)	9,4 ^(B)	9,8 / 6,4 ^(B)	9,7 / 6,4 ^(B)	6,1-6,2 ^(B) ECOJET: 4,6-5,6 ^(B)	6,1-6,2 ^(B) ECOJET: 5,4-5,6 ^(B)	ECOJET: 5,0-5,8 ^(B)	6,1-6,2 ^(B) ECOJET: 4,6-5,6 ^(B)	6,1-6,2 ^(B) ECOJET: 5,4-5,6 ^(B)	ECOJET: 5,0-5,8 ^(B)
Ciclo extra-urbano	6,0 ^(B)	6,1 ^(B)	6,0 / 4,1 ^(B)	6,1 / 4,2 ^(B)	3,9-4,1 ^(B) ECOJET: 3,8-4,6 ^(B)	4,1-4,2 ^(B) ECOJET: 3,9-4,0 ^(B)	ECOJET: 3,9-4,5 ^(B)	3,9-4,1 ^(B) ECOJET: 3,8-4,6 ^(B)	4,1-4,2 ^(B) ECOJET: 3,9-4,0 ^(B)	ECOJET: 3,9-4,5 ^(B)
Ciclo combinato	7,2 ^(B)	7,3 ^(B)	7,4 / 5,0 ^(B)	7,4 / 5,0 ^(B)	4,7-4,8 ^(B) ECOJET: 4,4-4,8 ^(B)	4,8-4,9 ^(B) ECOJET: 4,5-4,6 ^(B)	ECOJET: 4,5-4,9 ^(B)	4,7-4,8 ^(B) ECOJET: 4,4-4,8 ^(B)	4,8-4,9 ^(B) ECOJET: 4,5-4,6 ^(B)	ECOJET: 4,5-4,9 ^(B)
Emissioni CO ₂	165 ^(B)	167 ^(B)	168 / 132 ^(B)	169 / 135 ^(B)	125-128 ^(B) ECOJET: 116-120 ^(B)	128-130 ^(B) ECOJET: 118-121 ^(B)	ECOJET: 118-123 ^(B)	125-128 ^(B) ECOJET: 116-120 ^(B)	128-130 ^(B) ECOJET: 118-121 ^(B)	ECOJET: 118-123 ^(B)

DOTAZIONI DI SERIE E A RICHIESTA

		Cargo/Combi	Cargo/Combi SX	Cargo/Combi Adventure
Esterno				
Cristalli atermici		S	S	S
Tappo combustibile con chiave		S	S	S
Modanature		S	S	S
Coppe ruota integrali	878	•	• / S	• / S
Specchi retrovisori esterni con comando elettrico e disappannamento	041	•	S	S
Porta laterale scorrevole lato sinistro	055	•	•	•
Fendinebbia	097	•	•	•
Tergilunotto	101	•	• / S	• / S
Cerchi in lega da 15"	108	•	•	•
Pneumatici da 15"	141	• / S	• (S 95 CV) / S	-
Pneumatici invernali da 15"	142	•	•	•
Pneumatico 15" M+S		-	-	S
Vernice metallizzata	210	•	•	•
Barre longitudinali per portapacchi	357	•	•	•
Cerchi in lega da 15" Trekking	420	•	•	•
Porta posteriore a 2 battenti vetrata	519	• / S	• / S	• / S
Vetratura porta laterale scorrevole	520	• / -	• / -	• / -
Porta laterale scorrevole	523	• / S	S	S
Vetri laterali 2° luce fissi	55D	• / S	• / S	• / S
Paraurti verniciato	876	•	S	-
Paraspruzzi	990	•	•	•
Interno				
Scaletta di protezione		S / -	S / -	S / -
Insonorizzazione parte inferiore paratia	552	• / -	• / -	• / -
Tappeto vano di carico (solo su versioni diesel)	798	S	S	S
Appoggiatesta sedile anteriore*	132	•	S	S
Parete divisoria lastrata	149	• / -	• / -	• / -
Paratia lastrata con porzione vetrata	199	• / -	• / -	• / -
Paratia sdoppiata girevole	201	• / -	• / -	• / -
Regolazione lombare sedile guida	40Y	•	S	S
Sedile guida regolabile in altezza	450	•	S	S
Sedili anteriori riscaldati	452	•	•	•
Sedile guida riscaldato	453	•	•	•

		Cargo/Combi	Cargo/Combi SX	Cargo/Combi Adventure
Interno				
Sedile passeggero ripiegabile a scomparsa	4GQ	• / -	• / -	• / -
Presa di corrente posteriore	4HG	• / -	• / -	• / -
Parete divisoria mista: lastrata inferiore / grigliata superiore	4PB	• / -	• / -	• / -
Portadocumenti su plancia	4PS	•	•	•
Paratia per combinato cat. N1	56K	- / •	- / •	- / •
Tappeto vano abitacolo in tpo / Agugliato	5JC	S / •	S / •	S / •
Massa complessiva ridotta (ptt 1.500 kg) (solo su versioni diesel)	758	• / -	• / -	-
Rete ritenuta bagagli su pavimento	762	- / •	- / •	- / •
Sportello vano portaoggetti	845	•	S	S
Appoggiatesta posteriori	182	- / •	- / S	- / S
Funzionale / Elettrico				
Idroguida		S	S	S
Correttore assetto fari		S	S	S
Presa corrente 12V		S	S	S
Telecomando apertura/chiusura porte	008	•	S	S
Regolazione volante in altezza e profondità	011	•	S	S
Climatizzatore manuale	025	•	S	S
Alzacristalli elettrici anteriori	028	•	S	S
Lunotto termico	029	•	• / S	• / S
Deadlock antieffrazione porte	064	•	•	•
Alternatore potenziato (solo su versioni diesel)	065	• / -	• / -	• / -
Bloccaporte elettrico	228	•	S	S
Cruise control (solo su motorizzazioni diesel)	416	•	•	•
Sensore di parcheggio	508	•	•	•
Plafoniera asportabile	58F	•	•	•
Start&Stop (solo su versioni diesel)	5DE	S	S	S
Pack EcoJet (solo su versioni diesel)	66M	S	S	S
Presa di corrente 5V con uscita usb	83X	•	•	•
Kit fumatori	989	•	•	•
Portata maggiorata 660 kg (disponibile solo su versioni Diesel)	943	• / -	• / -	S / -

		Cargo/Combi	Cargo/Combi SX	Cargo/Combi Adventure
Sicurezza				
ESC con ASR, HBA, Hill Holder		S	S	S
Abs a 4 sensori + EBD (Electronic Brake Distribution)		S	S	S
Airbag lato guida		S	S	S
Kit gonfiaggio / riparazione pneumatici (Fix&Go)		S	S	S
Chiusura automatica porte in movimento sopra i 20 km/h	130	•	S	S
Airbag passeggero	502	•	•	•
Airbag anteriori laterali	505	•	•	•
Apertura vano carico indipendente	57E	• / -	S / -	S / -
Traction+ (comprende Opt 941)		-	-	S
Ruota di scorta in lamiera di dimensioni normali (solo su versioni diesel)	980	•	•	•
Audio / Telematica				
Comandi radio al volante	245	•	•	•
Volante in pelle con comandi radio	5KV	•	•	•
Radio Bluetooth® touchscreen 7" DAB	1RB	•	•	•
Radio Bluetooth® touchscreen 7" DAB con Navigatore	1RC	•	•	•
Predisposizione radio DAB	6QD	S	S	S

* non compatibile con paratia Opt 201 ▼ vincola comandi al volante Opt 245

S = di serie • = optional - = non disponibile

DOTAZIONI DI SERIE E A RICHIESTA

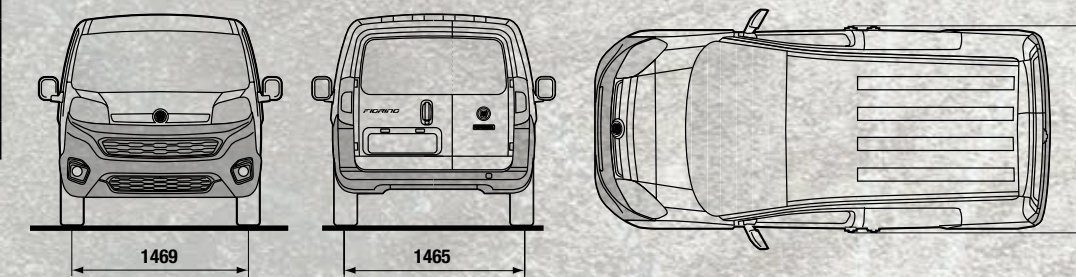
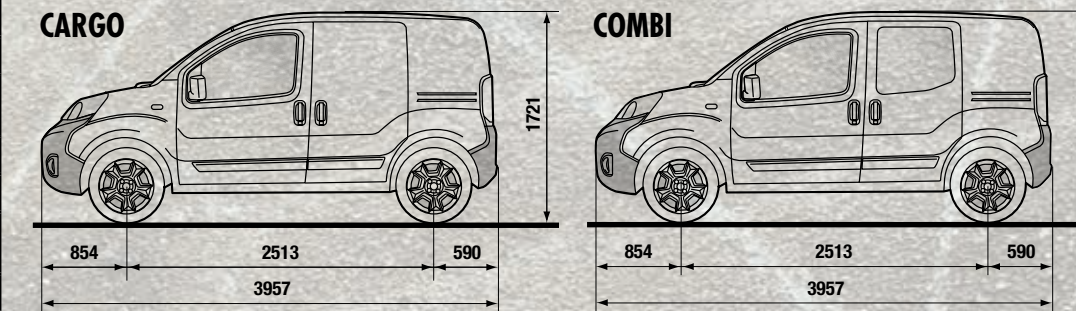

SPECIFICHE TECNICHE

Dimensioni	1.4 8v Fire		1.4 Natural Power		1.3 16v MultiJet, 80 CV		1.3 16v MultiJet, 95 CV	
	Van	Combi	Van	Combi	Van	Combi	Van	Combi
Lunghezza (mm)	3957	3957	3957	3957	3957	3957	3957	3957
Larghezza (mm)	1716	1716	1716	1716	1716	1716	1716	1716
Altezza (mm)	1721	1721	1721	1721	1721	1721	1721	1721
Passo (mm)	2513	2513	2513	2513	2513	2513	2513	2513
Sbalzo anteriore (mm)	854	854	854	854	854	854	854	854
Sbalzo posteriore (mm)	590	590	590	590	590	590	590	590
Carreggiata anteriore (mm)	1469	1469	1469	1469	1469	1469	1469	1469
Carreggiata posteriore (mm)	1465	1465	1465	1465	1465	1465	1465	1465
<i>Bagagliaio</i>								
Volume (m³)	-	0,36 - 2,5	-	0,27 - 2,1	-	0,36 - 2,5	-	0,36 - 2,5
<i>Vano di carico</i>								
Lunghezza (mm)	1523 - 2491 [■]	-	1452	-	1523 - 2491 [■]	-	1523 - 2491 [■]	-
Larghezza (mm)	1473	-	1473	-	1473	-	1473	-
Distanza fra passaruota (mm)	1046	-	1046	-	1046	-	1046	-
Altezza (mm)	1205	-	1070	-	1205	-	1205	-
Soglia di carico (mm)	527	-	677	-	527	-	527	-
Volume (m³)	2,5 - 2,8 [■]	-	2,1 - 2,4 [■]	-	2,5 - 2,8 [■]	-	2,5 - 2,8 [■]	-
<i>Porta laterale scorrevole</i>								
Larghezza (mm)	min 570 / max 644	min 570 / max 644	min 570 / max 644	min 570 / max 644	min 570 / max 644	min 570 / max 644	min 570 / max 644	min 570 / max 644
Altezza (mm)	1041	1041	1041	1041	1041	1041	1041	1041
<i>Porta posteriore a due battenti</i>								
Larghezza (mm)	min 1056 / max 1140	min 1056 / max 1140	min 1056 / max 1140	min 1056 / max 1140	min 1056 / max 1140	min 1056 / max 1140	min 1056 / max 1140	min 1056 / max 1140
Altezza (mm)	1040/1060	1040/1060	1040/1060	1040/1060	1040/1060	1040/1060	1040/1060	1040/1060
Pesi								
Tara (kg)	1070	1165	1180	1270	1130	1215	1130	1215
Peso totale a terra (kg)	1680	1680	1680	1750	1740-1790	1780 ▲ - 1730	1740-1790	1780 ▲ - 1730
Portata compreso conducente (kg)	610	5 posti + 140 kg	500	5 posti + 105 kg	610 - 660	4 posti + 265 kg [▲] 5 posti + 140 kg	610 - 660	4 posti + 265 kg [▲] 5 posti + 140 kg
Portata escluso conducente (kg)	535	-	425	-	535 - 585	-	535 - 585	-

▼ Motorizzazione a metano ■ con sedile passeggero ripiegato ▲ omologazione N1

* Con la specifica (B) si indica il valore di CO₂ e consumo determinato in base al metodo di misurazione/correlazione riferito al ciclo NEDC di cui al Regolamento (UE) 2017/1152-1153.

I valori di CO₂ e consumo ottenuti in base alla normativa applicabile sono indicati al fine di consentire la comparazione dei dati dei veicoli. I valori omologativi di CO₂ e consumo possono non essere rappresentativi dei valori effettivi di CO₂ e consumi, i quali dipendono da molteplici fattori inerenti, a titolo esemplificativo e non esaustivo, allo stile di guida, al percorso, alle condizioni atmosferiche e stradali, allo stato, all'uso e alle dotazioni del veicolo. I valori riportati di CO₂ e consumo si riferiscono alle versioni del veicolo con i valori più elevati e con quelli meno elevati. Tali valori potrebbero cambiare in sede di successiva configurazione in base al tipo di equipaggiamento selezionato e/o alla dimensione degli pneumatici selezionati. I valori di CO₂ e consumo indicati non sono definitivi e possono evolvere a seguito di modifiche del ciclo produttivo; valori più aggiornati saranno disponibili presso il concessionario ufficiale della rete FCA prescelto. In ogni caso, i valori ufficiali di CO₂ e consumo del veicolo acquistato dal cliente saranno forniti con i documenti che accompagnano il veicolo. Nei casi in cui i valori di CO₂ e consumo abbiano rilevanza ai fini del calcolo delle imposte e tasse relative al veicolo, bisogna far riferimento alle normative applicabili in ciascun paese.



PROFESSIONAL

URBAN

CARE

UN'INTERA RETE AL TUO SERVIZIO.

FIORINO non è solo un mezzo di lavoro. È anche un mezzo di collegamento con la grande rete **FIAT PROFESSIONAL**, sempre disponibile a soddisfare in modo efficiente le tue esigenze. Scegliere **FIORINO** significa entrare in un mondo completo di servizi.

Perché con **FIAT PROFESSIONAL** il mondo del lavoro non si ferma mai.

GARANZIA VEICOLO

Con l'acquisto del tuo nuovo veicolo commerciale Fiat Professional è compresa una Garanzia di 24 mesi a decorrere dalla data di consegna e senza limitazioni di percorrenza. La Garanzia assicura al Veicolo una copertura contro i difetti di fabbrica che saranno risolti gratuitamente e con l'utilizzo di ricambi originali o ricondizionati. Gli interventi in Garanzia sono eseguiti dalla Rete Assistenziale e comprendono:

- riparazione o sostituzione del particolare difettoso;
- manodopera per le prestazioni di sostituzione o riparazione;
- fornitura dei materiali di consumo necessari per eseguire le riparazioni in Garanzia.

Durante la Garanzia sul veicolo, potrai beneficiare dei vantaggi dell'assistenza stradale.

La garanzia sulla verniciatura

Il veicolo è garantito contro i difetti di fabbrica della verniciatura per un periodo di 36 mesi a partire dalla data di consegna. La Garanzia consiste nella riverniciatura totale o parziale del veicolo, volta ad eliminare l'anomalia accertata secondo le condizioni standard del Costruttore.

La garanzia antiperforazione

Gli elementi strutturali della carrozzeria del veicolo sono garantiti contro le perforazioni dovute alla corrosione, allorché essa si produca dall'interno verso l'esterno. La Garanzia consiste nella riparazione e/o nella sostituzione di qualsiasi elemento strutturale, di origine, di carrozzeria, perforato dalla corrosione ed è valida per un periodo di 8 anni dalla consegna del veicolo. Ti invitiamo a verificare sul tuo libretto garanzia le specifiche condizioni delle coperture.

CIAO FIAT CUSTOMER CARE

Puoi contattare Fiat Professional chiamando il numero verde dedicato 0080034280000*, raggiungibile in tutta Europa. Siamo a tua disposizione per fornire assistenza stradale 365 giorni all'anno, 24 ore al giorno. Contattando il Servizio Clienti Fiat sarà inoltre possibile richiedere informazioni sui nostri modelli, sui nostri servizi e sulla Rete dei Concessionari. Potrai anche prenotare una prova su strada di un veicolo di tuo gradimento. Fiat Professional è a disposizione per soddisfare qualsiasi richiesta o necessità legata all'utilizzo del tuo veicolo o ai nostri servizi di assistenza.

*Verificare preliminarmente con il proprio operatore il costo della chiamata dall'estero o da rete mobile.

CIAO FIAT
00 800 342 800 00

PROGRAMMI SPECIALI DI VENDITA

Soluzioni di mobilità su misura? Il programma Autonomy si rivolge a persone con ridotte capacità motorie, proponendo allestimenti specifici sui veicoli trasporto persone, servizi di assistenza stradale e servizi finanziari. Offre inoltre assistenza completa per il conseguimento della patente speciale attraverso i Centri di Mobilità. Il Numero Verde 800-838333 ti dà informazioni dettagliate in base alle tue esigenze specifiche.



MY FIAT PROFESSIONAL

Prenditi cura del tuo Fiat Professional con un clic! Registrati su myFiatProfessional: potrai usufruire di consigli personalizzati, strumenti dedicati e promozioni esclusive. Vai su my.fiatprofessional.com.

my Fiat Professional



SERVIZI FINANZIARI E ASSICURATIVI*

Scopri come avere il tuo Fiorino con le innovative proposte finanziarie di FCA BANK. Che tu sia un privato, un libero professionista o un imprenditore, FCA BANK ti offre i migliori e più flessibili strumenti finanziari per agevolarti nel prossimo acquisto del tuo Fiorino e per guidare in piena libertà. Con FCA BANK puoi abbinare servizi assicurativi ad alto valore aggiunto a misura di ogni tua esigenza. Per maggiori informazioni, visita il sito www.fcabank.it.

Qualunque sia il tuo modo di vivere la mobilità, FCA BANK soddisfa le tue necessità con proposte finanziarie e leasing abbinati a servizi esclusivi.

Rateale Il finanziamento rateale classico che ti permette di dilazionare il pagamento di tutto o di una parte del veicolo nuovo con una durata variabile dai 12 ai 72 mesi o una parte del veicolo usato con una durata variabile dai 12 ai 60 mesi.

Leasing Se siete liberi professionisti, lavoratori autonomi o imprenditori, questa soluzione vi offre la possibilità di utilizzare il veicolo senza immobilizzare il capitale: potete scegliere la durata del contratto (fino a 60 mesi) così come la quota dell'anticipo e godere di un valore di riscatto finale flessibile.

FCA BANK, insieme al finanziamento, offre una completa gamma di servizi che vi tutelano da ogni imprevisto: **Marchiatura indelebile** sui componenti chiave del veicolo come massimo deterrente contro il furto, **polizze Furto&Incendio, Collision** (protezione da impatti con altri veicoli), **Kasko** e **Prestito Protetto** (es: rimborso rate in caso di perdita dell'impiego) e tre tipologie di **Garanzie StradaFacendo** con differenti coperture per mantenere in forma il tuo veicolo.

* Nei limiti previsti dalle condizioni di polizza e fatte salve le esclusioni indicate. Per maggiori informazioni chiama il Contact Center 199.818.203 (dal lunedì al venerdì dalle 9.00 alle 17.00) o visita il sito www.fcabank.it



SERVIZI DI NOLEGGIO

Il noleggio a lungo termine costituisce la soluzione ideale per aziende, liberi professionisti e privati che desiderano disporre di un veicolo nuovo senza l'onere della proprietà e dei doveri che quest'ultima comporta. Il noleggio a lungo termine, offre infatti vantaggi tangibili: **Nessun investimento iniziale** per l'acquisto del veicolo • **Nessuna spesa imprevedibile**, il canone è fisso e viene definito in base alla durata del contratto, alla percorrenza stimata ed ai servizi integrati. I costi di manutenzione ordinaria e straordinaria sono inclusi • **Nessun rischio di svalutazione**, al termine del contratto il veicolo viene semplicemente restituito eliminando così la preoccupazione legata alla vendita dell'usato • **Nessuna perdita di tempo**, la mobilità è sempre garantita.

Per informazioni rivolgetevi al vostro Concessionario di fiducia oppure visitate il sito www.leasys.com o contattate il numero verde 800334422.



MOPAR® VEHICLE PROTECTION

MOPAR® VEHICLE PROTECTION offre una serie di contratti di servizio, appositamente pensati per offrire a tutti i Clienti il piacere di guidare il proprio veicolo, liberi da qualunque preoccupazione ed imprevisto. Il nostro portafoglio prodotti si compone di una gamma vasta e flessibile di estensioni di garanzia e piani di manutenzione garantiti da Fiat Professional. Ogni contratto si adatta alle esigenze di guida del Cliente con diverse soluzioni che variano per durata e chilometraggio. Solo con Mopar® Vehicle Protection sarai certo che tutti gli interventi tecnici saranno eseguiti da professionisti altamente qualificati e specializzati presso la rete di officine di riparazione autorizzate Fiat Professional, in tutta Europa, dove verranno utilizzati esclusivamente Ricambi Originali. Scegli il Contratto di Servizio che si adatta al meglio alle tue esigenze di guida.

MAXIMUM CARE: ZERO PENSIERI OVUNQUE TU SIA

Assicurati di viaggiare in sicurezza con l'estensione di garanzia sui componenti meccanici ed elettrici del tuo veicolo, oltre i 2 anni di garanzia contrattuale offerta dal produttore, valida sia in Italia che all'Estero. La più ampia offerta che si adatta alle esigenze del Cliente, con soluzioni che variano per durata e chilometraggio, fino ad un massimo di 200.000 km e 3 anni aggiuntivi ai 2 anni di garanzia contrattuale.

EASY CARE: MANUTENZIONE A PREZZI BLOCCATI

Il piano di manutenzione programmata pensato per assicurarti ad un prezzo fisso i tagliandi di manutenzione necessari per prenderti cura del tuo veicolo, mantenendolo sempre in perfetta efficienza. Copertura fino a 5 anni, con soluzioni che variano per durata e chilometraggio. Allunga la vita del tuo veicolo assicurandoti di effettuare tutti i tagliandi di manutenzione programmata, necessari per assicurarti le migliori prestazioni di sempre.

* I contratti di assistenza Mopar® Vehicle Protection possono essere sottoscritti direttamente al momento dell'acquisto di un nuovo veicolo ed essere inclusi (se lo si desidera) nell'offerta finanziaria FCA Bank. EASY CARE può essere sottoscritto in qualsiasi momento precedentemente al primo tagliando, mentre MAXIMUM CARE può essere sottoscritto entro 24 mesi dalla data di immatricolazione del veicolo.



NEW

RANGE

FIAT PROFESSIONAL

UN PROFESSIONISTA
COME TE.

È facile riconoscere i veri professionisti: dai loro strumenti al top. Ecco perché **FIAT PROFESSIONAL** è il partner migliore che tu possa desiderare, in qualunque situazione e qualsiasi siano le tue esigenze. La sua gamma **COMPLETA È LA PRIMA E UNICA CHE ABBIAMO DECISO DI CHIAMARE "PROFESSIONAL"**, ed è stata progettata specificamente per i tuoi scopi.



DOBLÒ

Il miglior strumento di lavoro e il miglior biglietto da visita per la tua azienda. Semplicemente unico. Proprio come il tuo lavoro.



FIORINO

Il veicolo che ha inventato la sua categoria. Agilità e capacità impareggiabili. Le città vanno pazze per lui. E anche i professionisti.



TALENTO

Agile, capace e ingegnoso. Sa trasformare i problemi in soluzioni e le sfide in opportunità come nessun altro. Giorno dopo giorno.



DUCATO

Leader indiscusso del mondo del lavoro, il suo habitat naturale. Forte, versatile e indispensabile.





PROFESSIONISTI COME TE



www.fiatprofessional.it